

XC6

DIN连接器（电缆连接型）

扩展DIN连接器用途的电缆连接连接器

- 备有扁平电缆连接与散线连接两种连接器，可根据用途进行选择。
- 使用扁平电缆连接连接器（XC6D、XC6H），可实现VME总线结构（菊花链）、背板结构。
- 散线连接用连接器（XC6V）采用压接触点、分割型触点块，大量减少了配线工时。

符合RoHS

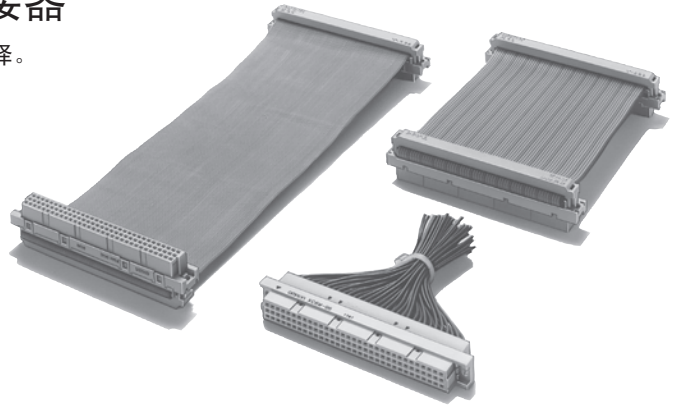

■ 一览表

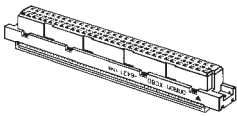
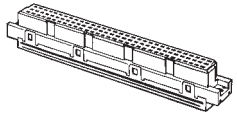
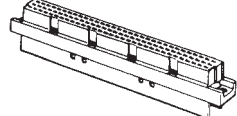
型号	XC6D	XC6H	XC6V
形状	扁平电缆2列型 	扁平电缆3列型 	散线压接型 
参考页	153	154	156

■ 额定值/性能

项目	型号	XC6D	XC6H	XC6V	备注
额定电流		1A	0.65A	最大3A	
额定电压		AC 250V	AC 100V	AC 300V	
接触电阻		20mΩ以下（20mV以下、100mA以下时）			
绝缘电阻		10 ³ MΩ以上（DC 500V时）			
耐电压		AC 500V	AC 300V	AC 650V	1min （漏电流1mA以下）
综合插入力		极数×0.59N以下			
单体拔出力		0.15N以上（t=0.56mm，以测试仪测试时）			
插拔寿命		200次			
使用温度范围		-55~+105℃			（低温时不结冰）

■ 材质/处理

项目	型号	XC6D	XC6H	XC6V*
外壳		含玻璃纤维PBT树脂（UL94V-0）/灰色		
触点	接触部	铜合金/镍底 镀金（0.4μm）		
	端子部	铜合金/镍底 镀锡（2.0μm）		
溢放口		玻璃纤维PBT树脂（UL94V-0）/灰色		—

*包括本体外壳、单列触点外壳。

■ 适用电线

型号	XC6D	XC6H	XC6V*
适用电线	XY3A-640□ 1.27mm间距扁平电缆 AWG28（绞线）64芯 UL2651（标准电缆） UL20012（编带型电缆） UL20028（彩色芯线电缆）	XY3A-9605 0.847mm间距扁平电缆 AWG30（绞线）96芯 UL20028（标准电缆）	<ul style="list-style-type: none"> • 触点No.1 AWG24（UL1061使用） AWG26（UL1007使用） • 触点No.2 AWG26/28（UL1007使用）

*触点No.在端子的绝缘筒部显示。

XC6D 扁平电缆无中间列2列型 DIN-C型

■外形尺寸

（单位：mm）

插座 XC6D-6421

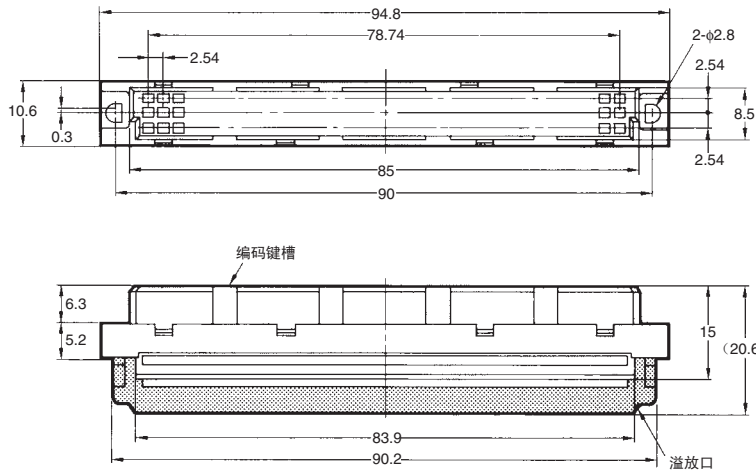
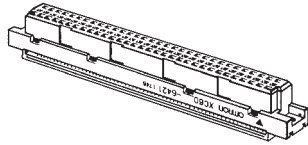

溢放口 XC6T-644

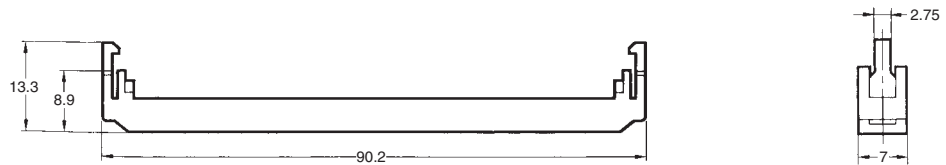
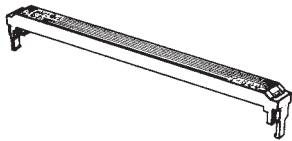

■种类

形状	插座*		溢放口	
	型号	最小包装单位 (个)	型号	最小包装单位 (个)
极数 64 (无中间列)	XC6D-6421	30	XC6T-644	500

* 溢放口另售。

XC6H 扁平电缆3列型 DIN-C型

■外形尺寸

(单位: mm)

插座
XC6H-9621

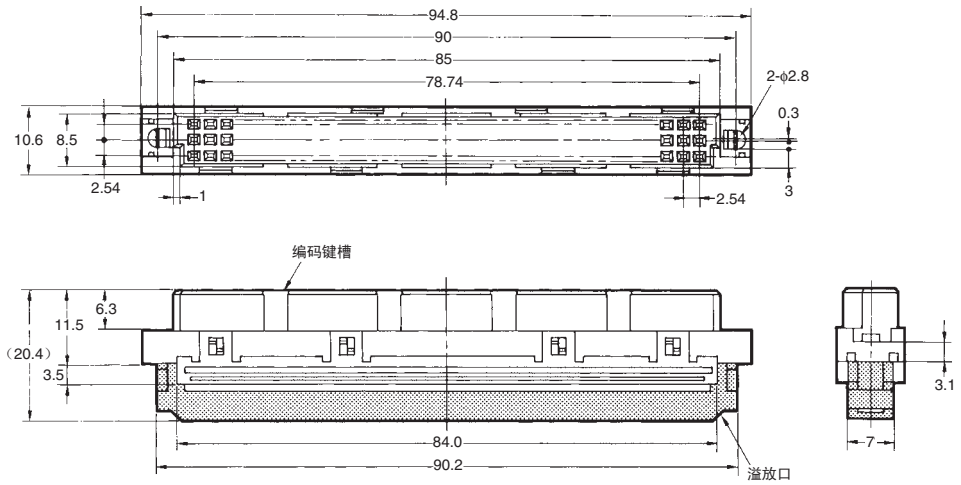
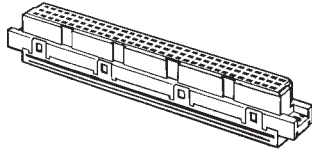

溢放口
XC6T-644

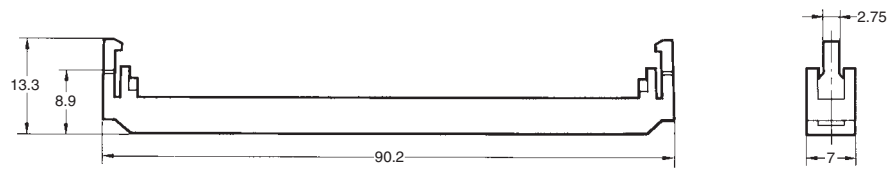
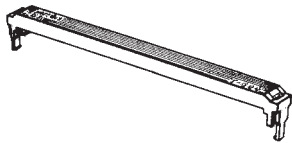

■种类

极数	形状 插座*		形状 溢放口	
	型号	最小包装单位 (个)	型号	最小包装单位 (个)
96	XC6H-9621	30	XC6T-644	500

*溢放口另售。

■XC6D/XC6H用工具（单位：mm）

压接工具XY2B-0002上请使用另售附件XY2B-1005。

型号

型号	最小包装单位(个)
XY2B-0002	1
XY2B-1005	

压接工具（本体）
XY2B-0002

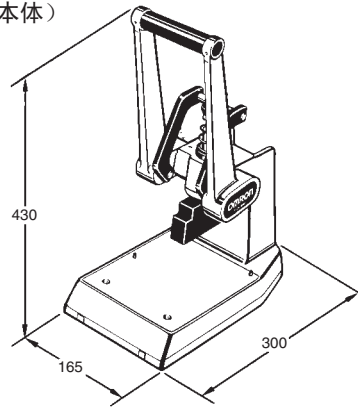

附件
XY2B-1005

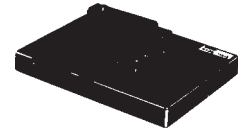

■扁平电缆（单位：mm）

●1.27mm间距/扁平电缆（XC6D用）

标准型
XY3A-6401

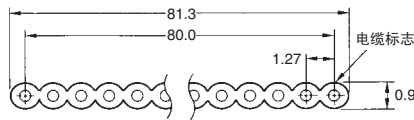
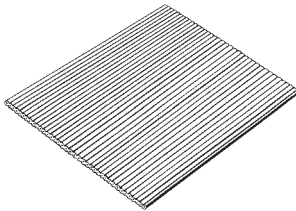

编带型
XY3A-6402

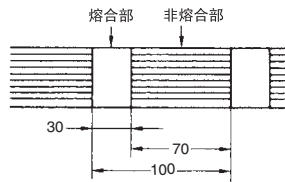
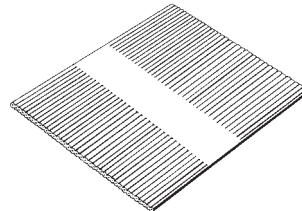

彩色芯线型
XY3A-6403

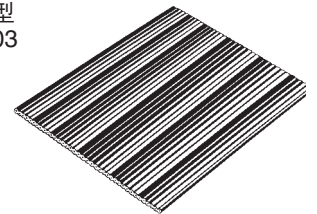

线芯编号	绝缘体颜色	线芯编号	绝缘体颜色
1	褐	6	蓝
2	红	7	紫
3	橙	8	灰
4	黄	9	白
5	绿	10	黑

注. 11芯以上重复上述10种颜色。

种类（请以1卷（61.0m）为单位进行订购。）

种类 线芯数	标准型	编带型	彩色芯线型	适用连接器
64*	XY3A-6401	XY3A-6402	XY3A-6403	XC6D-6421

* 关于其他线芯数种类，请参阅66页。

额定值/性能

项目	类型 标准型 XY3A-6401	编带型 XY3A-6402	彩色芯线型 XY3A-6403
UL认证编号	UL2651	UL20012	UL20028
最高使用电压	300V	150V	150V
最高使用温度	+105℃	+80℃	+105℃
最大导体电阻	224Ω/km (20℃)		
耐电压	AC 2,000V/1min		
最小绝缘电阻	5MΩ·km (20℃)		

材质

导体	AWG28 (7/0.127) 镀锡软铜线
绝缘体	耐热乙烯

●0.847mm间距/扁平电缆（XC6H用） XY3A-9605

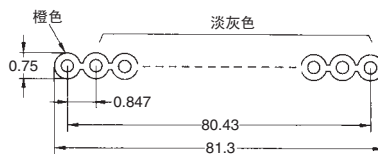
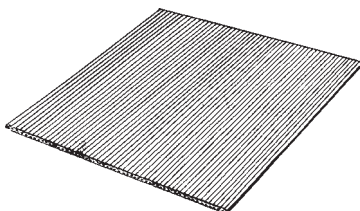

种类（请以1卷（61.0m）为单位进行订购。）

线芯数	型号	适用连接器
96	XY3A-9605	XC6H-9621

额定值/性能

UL认证编号	UL20028
最高使用电压	150V
最高使用温度	+105℃
最大导体电阻	354Ω/km (20℃)
耐电压	AC 2,000V/1min
最小绝缘电阻	5MΩ·km (20℃)

材质

导体	AWG30 (7/0.102) 镀锡软铜线
绝缘体	耐热乙烯

XC6V DIN散线压接连接器

■外形尺寸

(单位: mm)

本体外壳 XC6M-96

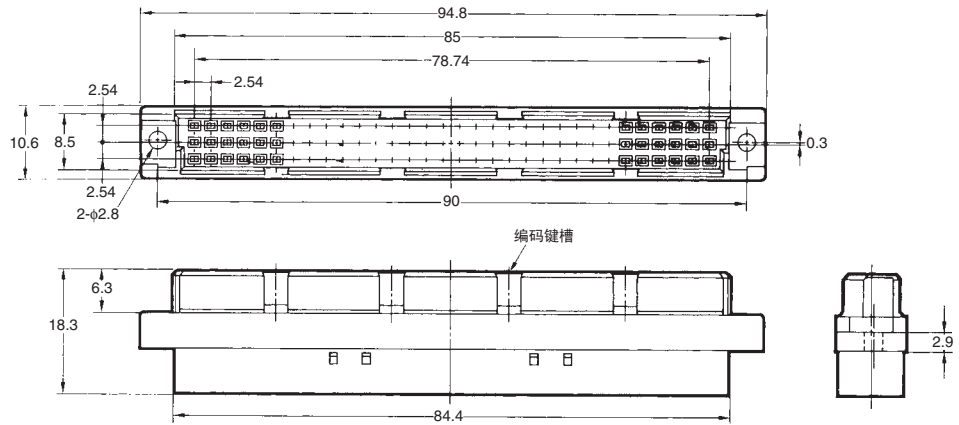
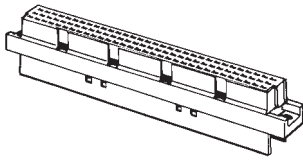

单列触点

XC6W-3221 (触点No.1 AWG24/26)

XC6W-3222 (触点No.2 AWG26/28)

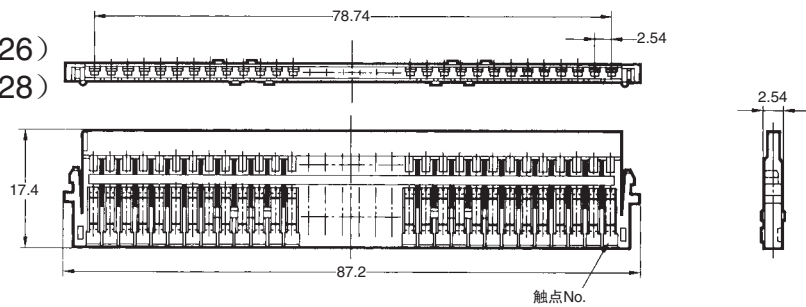
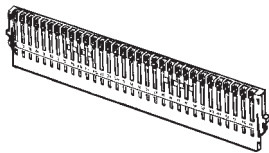

虚拟板 XC6T-32

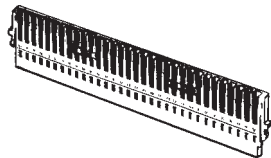

* 外形尺寸与单列触点相同。

备用端子

XC6W-0021 (触点No.1 AWG24/26)

XC6W-0022 (触点No.2 AWG26/28)

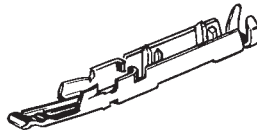

注. 请作为连接错误时的更换端子进行使用。

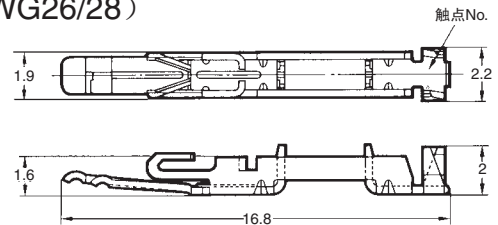

■种类

●各型号

名称	极数	适用电线	型号	最小包装单位 (个)
本体外壳	*	—	XC6M-96	20
单列触点	32	AWG24/26	XC6W-3221	
	32	AWG26/28	XC6W-3222	
虚拟板	—	—	XC6T-32	100
备用端子	—	AWG24/26	XC6W-0021	
	—	AWG26/28	XC6W-0022	

* 可插入3个32极单列触点。

●组合型号

极数	适用电线	组合型号	组合内容 (各型号×个数)	最小包装单位 (个)
96	AWG24/26	XC6V-9621	XC6M-96×1 XC6W-3221×3	20
	AWG26/28	XC6V-9622	XC6M-96×1 XC6W-3222×3	
64	AWG24/26	XC6V-6421	XC6M-96×1 XC6W-3221×2 XC6T-32×1	20
	AWG26/28	XC6V-6422	XC6M-96×1 XC6W-3222×2 XC6T-32×1	

注 1. 组合型号仅用于配置, 并未在本体上印字。

2. 其他组合 (每列适用电线不同时等) 请根据各型号进行配置。

■XC6V用工具

●触点拉拔工具
XY2D-0003



型号	最小包装单位(个)
XY2D-0003	1

用在错误接线时，将触点从插座的外壳上拆下。

使用方法

- (1) 将工具的倒钩按压部插入插座外壳的倒钩孔。
- (2) 请在倒钩打开的状态下拉拔触点。
- (3) 请插入新的备用端子。

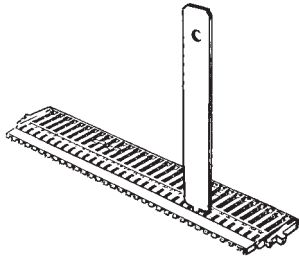

●简易型电动顺次压接机
XY2B-2105-N

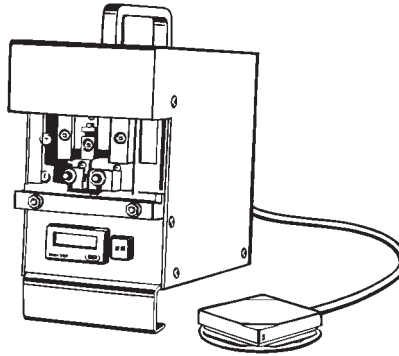

型号	最小包装单位(个)
XY2B-2105-N	1

该简易型电动顺次压接机是XC6V DIN散线压接连接器专用的压接工具。

规格

行程	13mm
电机速度	83/100rpm (50/60Hz)
进料间距	2.54mm
操作	脚踏开关
重量	约6kg
额定电压	0.5A 100VAC (50/60Hz)
保险丝	1A
外形尺寸	120 (W) × 200 (H) × 225 (D) mm

注. 有关功能、操作的详细内容，请参阅使用说明书。

适用连接器/适用电线

适用连接器	触点 No.	适用电线			
		适用电线 UL认证编号	电线尺寸 [铜丝数(根)/铜丝直径(mm)]	截面积 (mm ²)	包层外径 (mm)
XC6V-9621 (成套型号) XC6W-3221 (单列触点)	No.1	UL1061	AWG24[7/0.203]	0.21	φ1.10
		UL1007	AWG26[7/0.16]	0.13	φ1.30
XC6V-9622 (成套型号) XC6W-3222 (单列触点)	No.2	UL1007	AWG26[7/0.16]	0.13	φ1.30
			AWG28[7/0.127]	0.09	φ1.20

注. 请不要使用上述指定型号以外的电线。

■请正确使用

使用注意事项

●关于压接作业

- 进行压接作业时，请务必使用本公司XC6专用压接工具。
- 关于压接工具，请咨询。
- 进行压接作业时，请事先确认压接触点的种类（触点No.1、触点No.2）与电线的尺寸。
- 禁止使用UL规定的7根绞线以外的电线。
- 作业时，切勿触摸触点的接触部。
- 单列触点、虚拟板属于在长边方向耐弯曲较弱的构造，因此请勿弯曲。
- 压接作业结束后，请确认下列各项。
 - ① 电线已切实插入压接插槽。
 - ② 电线被压入2个压接插槽的中心部位。[图1]
 - ③ 电线压接余量充足。(a)
 - ④ 2个压接插槽的压接高度一致。[图2]
 - ⑤ 接线完成的电线被绝缘筒完全包覆。



图1



图2

●压接触点图

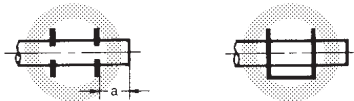

将电线压接至压接触点时所需的电线长度为9mm。计算电线长度时，请将该长度计算在内。

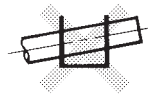
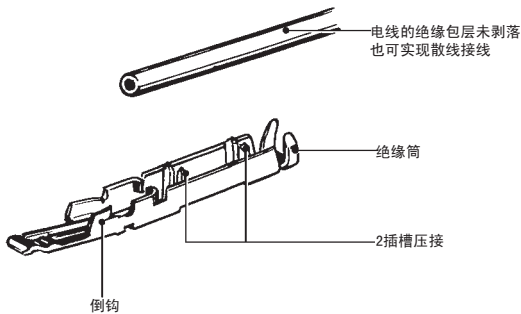
●关于本体外壳上的插入作业

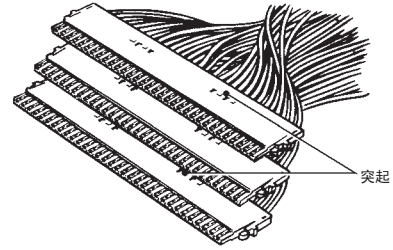

- 将3个单列触点（或虚拟板）同向重叠。可根据单列触点（或虚拟板）间的突起进行定位。

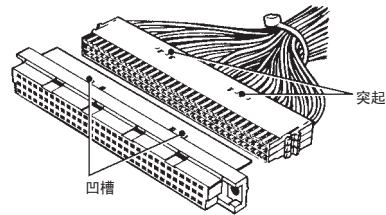

- 请在3个重叠后确认上部的突起与本体外壳的凹槽是否吻合，然后将触点插入本体外壳。请充分按压，直到发出咔嚓的声音才表示咬合完成。

●关于本体外壳上的拔出作业

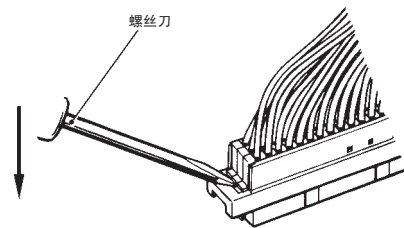

如上图所示，请在背面（电线连接侧）安装耳部的狭缝中插入⊖（一字）螺丝刀，然后将其往箭头方向按压。请选择较宽的⊖螺丝刀，以完全接触到3个单列触点。

●关于连接器（XC6V）的插拔

- XC6V与本公司XC5的3列96极插头咬合。
- 也可与符合DIN规格（DIN41612）的其他公司连接器咬合。
- 在插头上插拔XC6V时，请固定住本体外壳进行插拔。特别是拔出时，切勿拉扯电线进行拔出。